

# X-Line



Линейные светильники из анодированного алюминиевого профиля для торговых залов, офисных помещений, а также любых внутренних пространств, где требуется качественный проектный подход к освещению.

- ▶ Равномерный свет по всей длине линии;
- ▶ Удобная сборка прямоугольных конструкций, поворотов;
- ▶ Широкий выбор мощностей и типоразмеров;
- ▶ Светоотдача до 110 лм/Вт.



## Множество решений в одной серии

- ▶ Соединение в линию

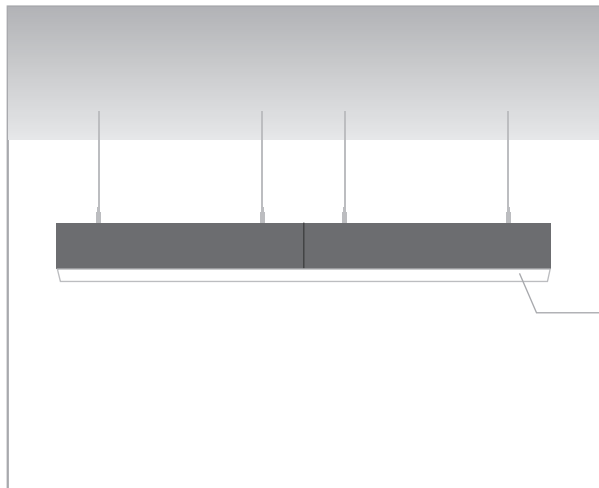

Рулонный рассеиватель до 30 м – обеспечивает непрерывность линии



Вид снизу

- ▶ Подвесной или накладной монтаж

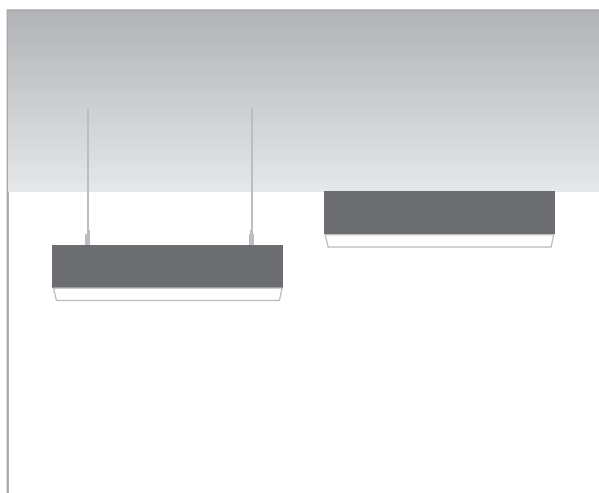

- ▶ Прямоугольные конструкции и повороты

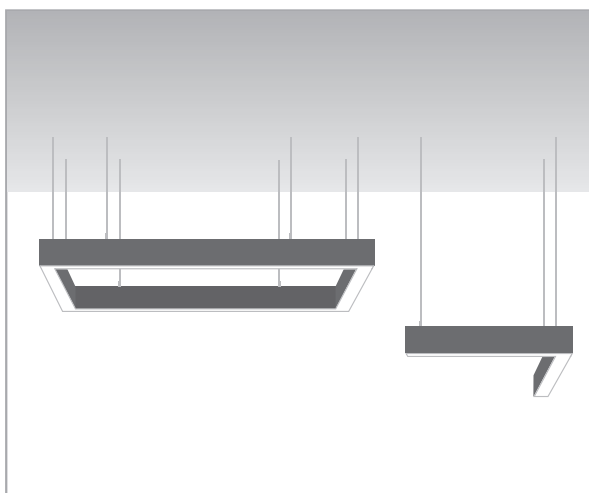

- ▶ Специальные решения типа up-n-down под проект

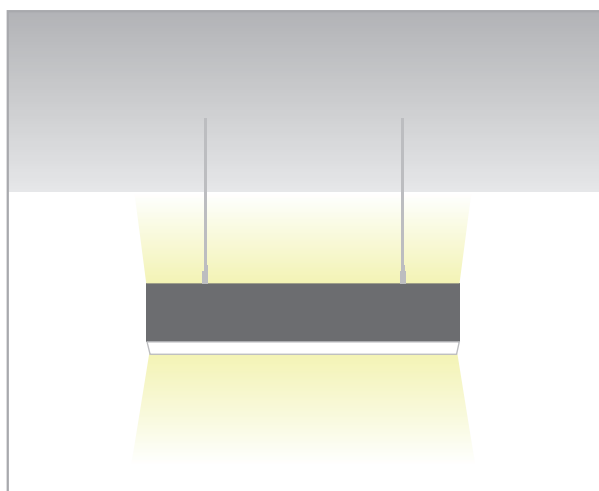

- ▶ Покраска во все цвета RAL



## Ассортиментная матрица продукции

| Монтаж                  | Длина /<br>Мощность      | Ширина | Высота | Рассеиватель   | Исполнение  | Индекс<br>цвето-<br>передачи | Цветовая<br>температура  | Цвет<br>корпуса**   |
|-------------------------|--------------------------|--------|--------|--|---|------------------------------|--|---|
| подвесной/<br>накладной | 502мм<br>10 Вт<br>16 Вт  | 63 мм  | 100 мм |  ОПАЛ |  *<br><br><br><br> | CRI80                        |  3000K<br><br> 4000K |  белый<br> черный<br> металл |
|                         | 750мм<br>15 Вт<br>23 Вт  |        |        |  |   |                              |  |   |
|                         | 998мм<br>20 Вт<br>30 Вт  |        |        |  |   |                              |  |   |
|                         | 1246мм<br>25 Вт<br>37 Вт |        |        |  |   |                              |  |   |
|                         | 1494мм<br>30 Вт<br>45 Вт |        |        |  |   |                              |  |   |
|                         | 1742мм<br>35 Вт<br>52 Вт |        |        |  |   |                              |  |   |
|                         | 1990мм<br>40 Вт<br>60 Вт |        |        |  |   |                              |  |   |

\* - Аварийное (кроме 0,5м)  
\*\* - Покраска в любой цвет по шкале RAL

## Технические характеристики

|  |               |
|--|---------------|
| Степень защиты:                                | IP40          |
| Диапазон входного напряжения:                  | AC 220-240V   |
| Частота сети:                                  | 50Hz +/-10%   |
| Коэффициент мощности:                          | ≥0,95         |
| Класс защиты от поражения электрическим током: | I             |
| Кп светового потока:                           | ≤5%           |
| Тип климатического исполнения:                 | УХЛ4          |
| Температурный режим:                           | +1°C до +40°C |
| Гарантия:                                      | 5 лет         |
| Срок службы светодиодов:                       | 100 000 часов |
| Материал корпуса:                              | алюминий      |

## Памятка для сборки равноярких линий

|           | 0,5 м | 0,75 м | 1 м   | 1,25 м | 1,5 м | 1,75 м | 2 м   | L 90  | L 120 | Y     | T     | X     |
|-----------|-------|--------|-------|--------|-------|--------|-------|-------|-------|-------|-------|-------|
| 2200 лм/м | 10 Вт | 15 Вт  | 20 Вт | 25 Вт  | 30 Вт | 35 Вт  | 40 Вт | 20 Вт | 20 Вт | 30 Вт | 15 Вт | 20 Вт |
| 3000 лм/м | 16 Вт | 23 Вт  | 30 Вт | 37 Вт  | 45 Вт | 52 Вт  | 60 Вт | 30 Вт | 30 Вт | 45 Вт | 23 Вт | 30 Вт |

## Комплектация

### Одиночный светильник\*

Комплект поставки:







- ▶ светильник, 1 шт;
- ▶ рассеиватель, 1 шт;
- ▶ торцевые крышки, 2 шт;
- ▶ тросовый подвес 2 м, 2 шт;
- ▶ кабель 2 м с потолочной чашей, 1 шт.

\*дополнительные аксессуары не требуются

### Светильник для сборки в линию

Комплект поставки:

- ▶ светильник, 1 шт;
- ▶ торцевая крышка, 1 шт;
- ▶ комплект для сборки в линию, 1 шт;
- ▶ сквозная проводка, 1 шт.

|   | Фото  | Артикул   | Наименование   |
|---|---|---|--|
|   |  | V2-XL-0P00-02.0.0111.00   | Рассеиватель гибкий опаловый из поликарбоната 60x8 мм, длина рулона 6,2 м          |
| Рассеиватель                              |  | V2-XL-0P00-02.0.0777.00   | Рассеиватель гибкий опаловый из поликарбоната 60x8 мм, длина рулона 30,2 м         |
| Дополнительные аксессуары (обязательно)   |  | V2-XL-0P09-02.0.0111.00   | Рассеиватель гибкий опаловый из поликарбоната 60x8 мм, длина рулона 6,2 м черный   |
| Кабельный ввод                            |  | V4-R0-70.0006.XL0-0006  | Комплект для подключения к сети 0.3м. Накладной монтаж                             |
|   |  | V4-R0-70.0006.XL0-0002  | Комплект для подвеса и для подключения к сети X-Line (провод 2м). Подвесной монтаж |
| Дополнительные аксессуары (необязательно) | Подвесы   |  | Подвес X-Line 1,5x2000мм к-кт: подвес 2м, 2шт                                      |
|   |   |  | Подвес X-Line 1,5x1000мм к-кт: подвес 1м, 2шт                                      |

## Соединители

- ▶ Сквозная проводка с клеммными колодками для быстрого монтажа в линию;
- ▶ Равномерный свет без затенений;
- ▶ Одинаковая яркость с линейными X-line.

- ▶ L-образный 90°

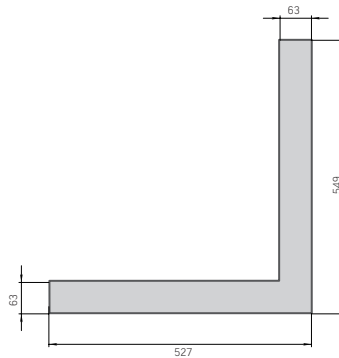

- ▶ L-образный 120°

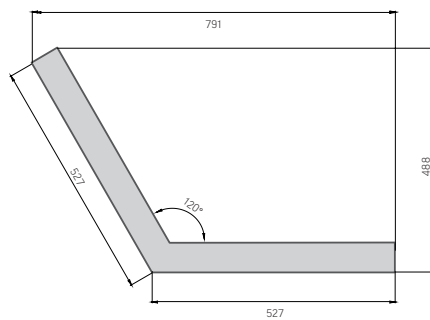

- ▶ X-образный

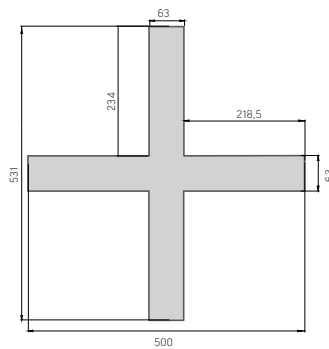

- ▶ T-образный

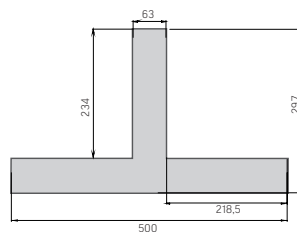

- ▶ Y-образный

